

FOREST[®]

DRAPERY HARDWARE



KSI[®]
Klick System

Informacje o produkcie

- Manualny system szyn giętych do zawieszania średnio ciężkich tkanin zasłonowych.
- Szybka instalacja szyn do sufitu lub ściany dzięki zastosowaniu uchwytów Smart Klick.
- Możliwość punktowego gięcia szyn o promieniu 10 cm oraz łuku ciągłego o min średnicy 50 cm.
- Znakomite rozwiązanie do wykuszy, okien zatokowych, okrągłych i trójkątnych.
- Wytrzymałe, odporne na promienie UV suwaki wpinane w szynę KS, gwarantują gładkie i ciche przesuwanie tkanin.
- System KS umożliwia zastosowanie taśmy FES / WAVE równomiernie układającej tkaninę.
- Maksymalny ciężar tkaniny zawieszanej na 1 metrze bieżącym szyn to 8 kg.
- Dostępne kolory szyn: biały, złoty, szary, brązowy, czarny, kremowy, beżowy, czerwony, niebieski, żółty i zielony.
- Na życzenie dostępne są także inne kolory.
- Dostępne długości szyn KS: 3,4,5,6 i 7 metrów.
- Standardowe wykończenie szyn KS stanowi lakier proszkowy z fabrycznie nałożoną warstwą opatentowanego suchego smaru.

Profile

- Skala 1:1.
- Ekstrudowane aluminium.
- Waga: 160 gram/m
- Wymiary szyny KS : 14 mm x 20 mm.

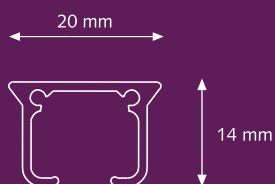

System KS jest stosowany:

w domach – rezydencjach - hotelach – biurach – szkołach – gabinetach - na łodziach i statkach oraz wszędzie tam, gdzie manualne systemy do zasłon są zalecane.

Możliwości systemu

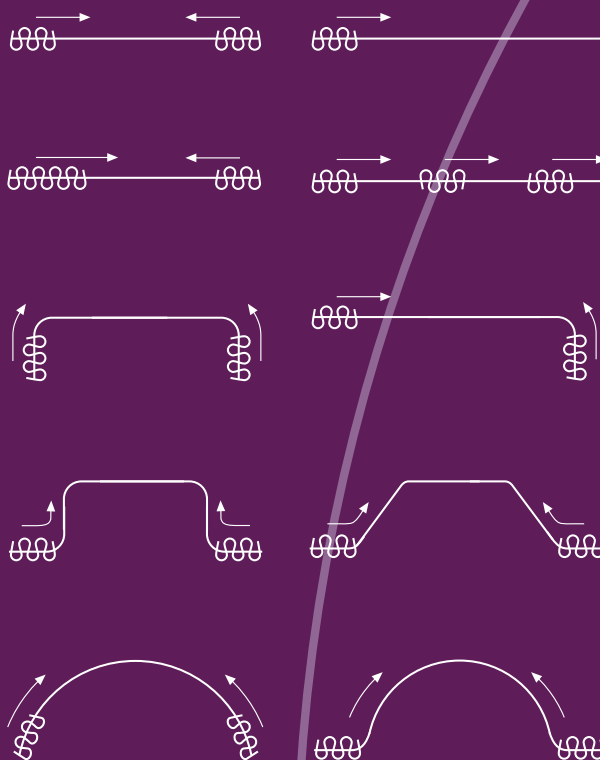

Zastosowania do okien nietypowych

Gięcie w pionie i w poziomie

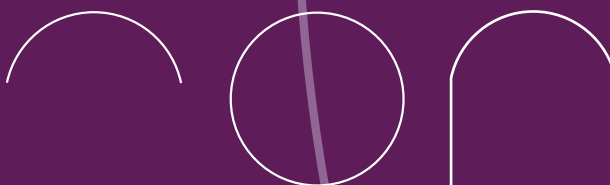

Gięcie punktowe / łuk ciągły

Szyna KS może być wygięta punktowo, promień 10 cm lub przez całą długość szyny tworząc łuk.

Możliwe jest gięcie wewnętrzne i zewnętrzne.

Stwarza to nieograniczone możliwości zawieszania zasłon lub dekoracji okien, odwzorowując unikalny charakter i kształt pomieszczenia.

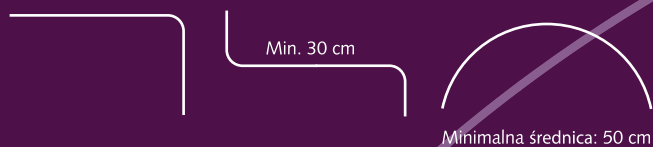

Instrukcja gięcia do pobrania z www.forestpolska.com/instrukcje.html

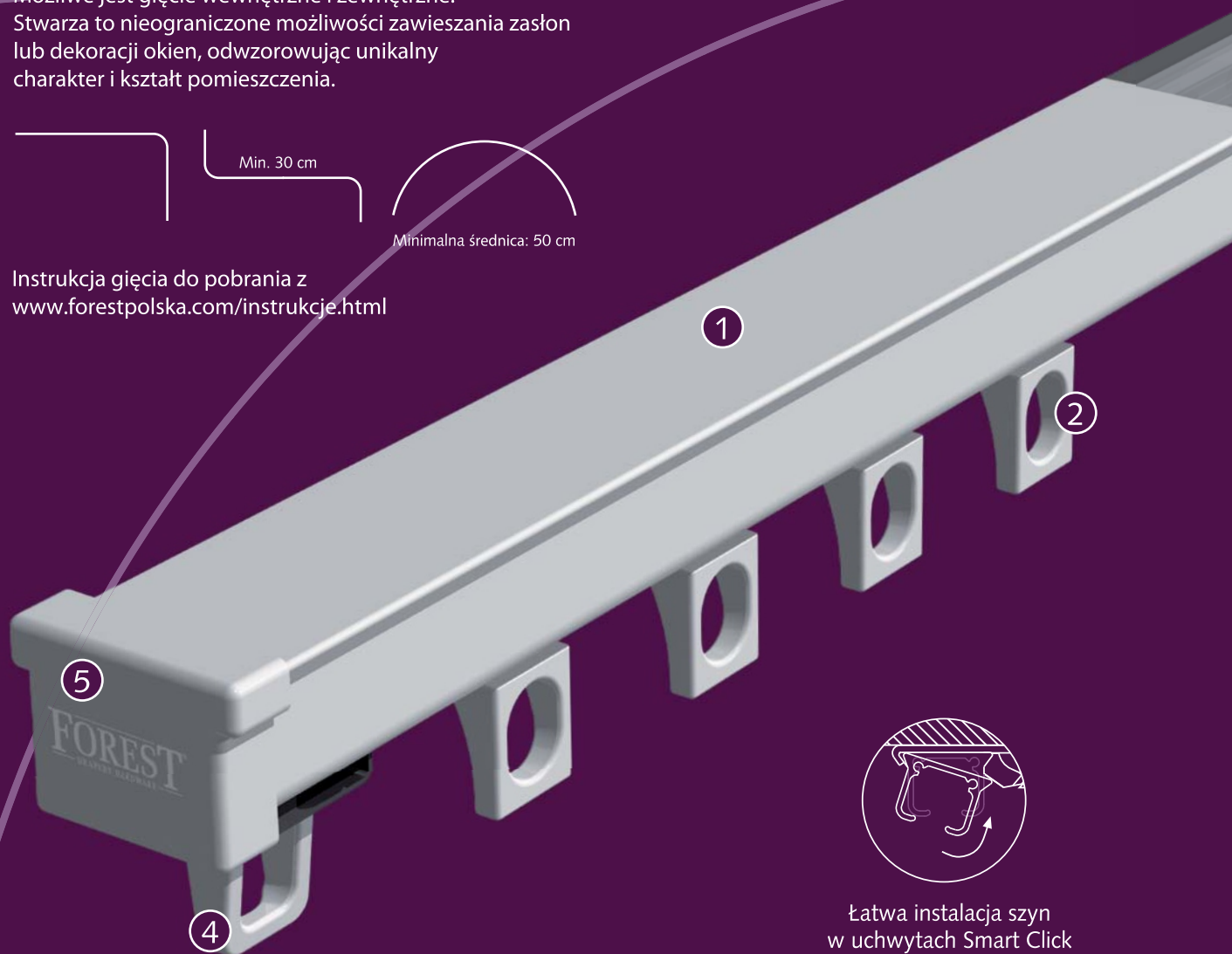

- ① Szyna KS
- ② Suwak AS
- ③ Suwak hamujący
- ④ Stoper Twist
- ⑤ KS Zaślepka



Łatwa instalacja szyn w uchwytach Smart Click



Łatwe zawieszanie tkanin na suwakach "Klick"

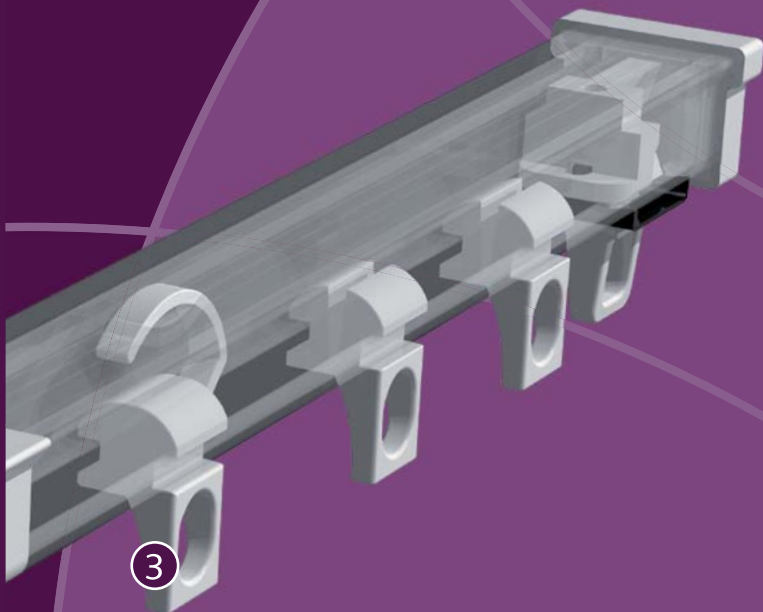

3

Uchwyt ścienny Smart Klick

3,5 cm (1,4")

6 cm (2,4")

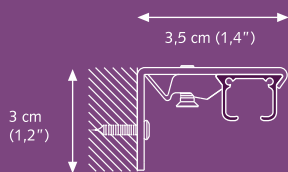

A) Min. 10 cm (4")



A) Min. 15 cm (6")



Zalecamy rozmieszczanie uchwytów montażowych na szynach w odstępach nie większych niż 60 cm

Uchwyty montażowe

Uchwyt sufitowy Smart Klick

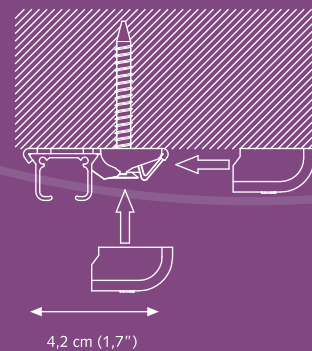

Uchwyt ścienny pojedynczy, aluminium

A) 7,5 cm (3") : B) 6,3 cm (2,5")

A) 10 cm (4") : B) 8,8 cm (3,5")

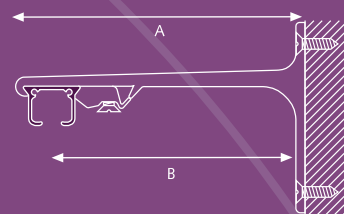

Uchwyt ścienny podwójny, aluminium

A) 15 cm (6") : B) 9,2 cm (3,6") : C) 4,5 cm (1,8")

A) 20 cm (8") : B) 9,2 cm (3,6") : C) 9,5 cm (3,7")

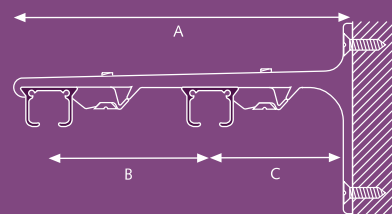

Uchwyt ścienny potrójny, aluminium

25 cm (10")

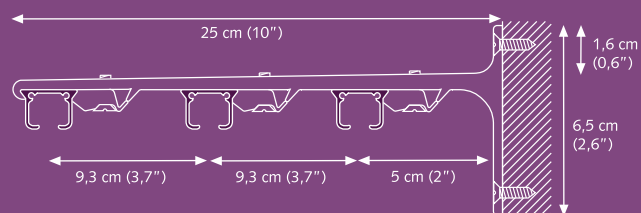

Dostępne kolory:

W miejsce kropek proszę wstawić oznaczenie koloru

01 Biały	05 Brązowy	12 Beżowy	23 Żółty
02 Złoty	06 Czarny	21 Czerwony	24 Zielony
03 Srebrny	11 Kremowy	22 Niebieski	

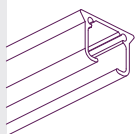

Szyna KS 10010..00 cm
Aluminium ekstrudowane, lakier proszkowy z warstwą poślizgową. 20/wiązka
Kolor: 01 po 3m, 4 m, 5 m, 6 m, 7 m.
Kolor: 03, po 6 m.
Kolor: 02, 06, 11, 12, 21, 22, 23, 24 po 5 m.



Suwak 10100..000
„Klick”, z tworzywa odpornego na 500/opak.
promieniowanie UV. Na zrywalnym pasku po 10 szt. Można wpinać po instalacji szyn.
Kolor: 01, 02, 03, 05, 06.



Stoper 10102..000
Zapobiega zsuwaniu się tkaniny, 250/opak.
tworzywo odporne na promieniowanie UV.
Kolor: 01, 03.



Suwak Agrafka 10104..000
Suwak odpinany „klick”, 500/opak.
tworzywo odporne na promieniowanie UV.
Do zawieszania na taśmach marszczących.
Kolor: 01, 02, 03, 05.



Suwak z haczykiem met. 10105..000
Wpinany „klick”, z haczykiem 100/opak.
ze stali nierdzewnej, tworzywo odporne na promieniowanie UV. Do zawieszania przelotek.
Kolor: 01.



Stoper TWIST 10162..000
Blokowany obróceniem elementu 100/opak.
z tworzywa w metalowej podstawie.
Odporny na promieniowanie UV.
Kolor: 01, 03, 05, 06.

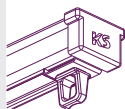

Zaślepka TWIST 10163..000
Stoper Twist zapobiega 100/opak.
wypadnięciu zaślepki z szyny.
Odporny na promieniowanie UV.
Kolor: 01, 03, 05, 06.



KS Zaślepka z wkrętem 4816001000
KS Zaślepka do zablokowania 100/opak.
suwaków Easyfold na końcach szyn, z tworzywa odpornego na UV.
Kolor: 01, 03, 05, 06.



KS zaślepka krótka 10060..000
Zaślepka pozwala na przesuwanie 100/opak.
tkaniny niemal do samego końca szyny KS. Blokowana wkrętem.
Kolor: 01.



Zaślepka uchwytów Smart Klick 10182..001
Pasuje do uchwytów Smart Klick 100/opak.
ściennych i sufitowych, z wyjątkiem ALU.
Kolor: 01, 03, 05, 06.



Łącznik zewnętrzny (biały) 1018401010
Odpowiedni do szyn KS 10/opak.



Uchwyt FIX 7160001000
Ukryta śruba montażowa pozwala 100/opak.
na obustronną ekspozycję szyn.



Uchwyt sufitowy z nacięciem 10181..000
Przesuwa się po szynie, 100/opak.
lakierowany proszkowo.
Kolor: 01, 02, 03, 05, 06, 12.

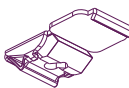

Uchwyt sufitowy Smart Klick 10182..000
Uchwyt „klick” 100/opak.
lakierowany proszkowo.
Kolor: 01, 03, 05, 06.

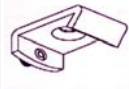

Uchwyt FIX 1016901000
Może być stosowany z długim 50/opak.
uchwytem sufitowym MTS.
Kolor: 01.



Uchwyt do sufitów podwieszanych (METAL) 4519001000
Do instalacji szyn na elementach 100/opak.
konstrukcyjnych sufitu. Możliwość podwieszenia pod dowolnym kątem. Kolor: 01.



MTS Uchwyt sufitowy długi
Długość: 4518201000
10 cm - 1 m
1 m - 1,5 m 4518201500
Kolor: 01. 1/szt.

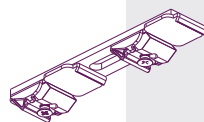

Uchwyt sufitowy podwójny Smart Klick długi 1018601000
Odległość między 2 szynami: 30/opak.
90 mm. Kolor: 01.

Uchwyt sufitowy podwójny Smart Klick 1018611000
Odległość między 2 szynami: 30/opak.
45 mm. Kolor: 01.



Uchwyt sufitowy podwójny z klipsem 1018601002
Do mocowania lekkich tkanin. 50/opak.
Wyłącznie do systemów manualnych.
Obrotowe klipsy.
Kolor: 01.



Uchwyt sufitowy potrójny
Równoległe mocowanie do trzech torów szyn
2 uchwyty SK+ wkręt 10186..003
3 uchwyty Smart Klick 10186..004
Kolor: 01. 30/opak.



Uchwyt sufitowy łączący 10185..000
Wyłącznie do łączenia szyn 50/opak.
instalowanych do sufitu.
Lakierowany proszkowo.
Kolor: 01, 02, 03, 05, 06.



Łącznik do szyn metalowy 10184..000
Łączenie pomiędzy uchwytami 50/opak.
ściennymi i sufitowymi. Lakierowany proszkowo.
Kolor: 01, 02, 03, 05, 06.

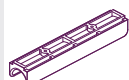

Łącznik szyn z tworzywa 1018400000
Niewidoczny, instalowany 50/opak.
wewnątrz szyn KS,
nie zatrzymuje suwaków AS.



KS Łącznik kątowy, biały 10165..000
5 x 5 cm lakier proszkowy. 25/opak.
Kolor: 01.

Szpilka do łączenia szyn KS 9900000012
2 x 20 mm, stal nierdzewna 50/opak.

**Uchwyt ścienny „L”**

Z mocowaniem pojedynczej szyny.
dł. 3,5 cm 540035..
dł. 6 cm 540060..
Kolory: 01, 02, 03, 05, 06.

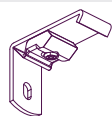
**Uchwyt ścienny Smart Klick**

3,5 cm i 6 cm. Uchwyt „klick”,
wpinany, do większości szyn Forest.
Blokowany jednym wkrętem.
10202..035 3,5 cm
10202..060 6,0 cm
Kolory: 01, 02, 03, 05, 06. 50/opak.

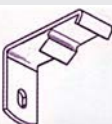
**Uchwyt ścienny z klipsem**

Do instalacji pojedynczych szyn lub
podtrzymania łuków mocowanych do ściany.
Obrotowy klips. Kolor biały.
dł. 5 cm 540500; dł. 7,5 cm 540750k

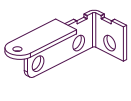
**Wspornik końcowy**

Do mocowania zagiętych szyn
lakierowany proszkowo. Prawy: 25/opak. 10166..000
Lewy: 10167..000
Kolory: 01.

**Klema**

Uniwersalny element mocujący szynę do uchwytów „L”
Kolor biały 540000
Kolor szary 540003
Kolor czarny 540006

**Uchwyt ścienny „L”**

Do instalacji szyn przy pomocy KLEM.
7,5 cm 540750; 10 cm 541000; 12,5 cm 541250;
15 cm 541500; 20 cm 420000; 25 cm 542500;
30 cm 543000
Kolor biały. Inne kolory na zamówienie.

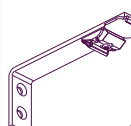
**Uchwyt ścienny Smart Klick**

Uchwyt „klick” pojedynczy: 10202.. ... mm
10 cm, 12,5 cm, 15 cm, 20 cm, 20/opak.
15/opak.
10/opak.

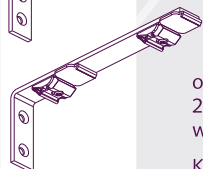

oraz „klick” podwójny: 10206.. ... mm
25 cm, 30m, 15 cm, 20 cm 15/opak.
wyłącznie do lekkich tkanin.

Kolory: 01, 03.

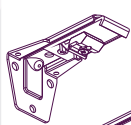
**Uchwyt ścienny regulowany**

Smart Klick, pojedynczy 10208..115
od 7,5 cm do 11,5 cm 100/opak.
Kolor: 01.

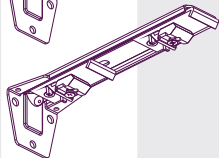

Podwójny od 6,5 do 10 cm 10208..195
oraz od 15 do 19,5 cm 50/opak.
Kolor: 01.

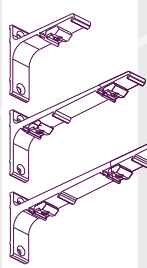
**Uchwyt ścienny Aluminium** 10203.. ... mm

Smart Klick, lakierowany proszkowo.
Kolory: 01, 03.

7,5 cm pojedynczy 20/opak.
10 cm pojedynczy 20/opak.
15 cm podwójny 15/opak.
20 cm podwójny 15/opak.
25 cm potrójny 10/opak.

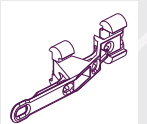
**KS Ramię zachodzące plast.**

1010301000

Odwracalne, na suwakach „Klick”,
z tworzywa odpornego na promieniowanie
UV. Wyłącznie do prostych szyn.
Kolor: 01. 25/opak.

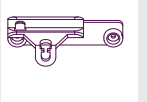
**Ramię zachodzące plast., prawe**

4815201010

Odwracalne. Posiada napy do
wpięcia taśmy FES/WAVE
lub prętów do przesuwania.
Kolory: 01, 03, 06. 25/opak.

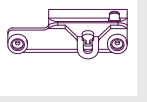
**Ramię zachodzące plast., lewe**

4815101010

Odwracalne. Posiada napy do
wpięcia taśmy FES/WAVE lub
prętów do przesuwania tkanin.
Kolory: 01, 03, 06. 25/opak.

**Pręt do przesuwania tkanin, biały**

1065101...

92 cm, 122 cm, 152 cm. 100/opak.

**Pręt do przesuwania tkanin,
transparentny**

1065102...

92 cm, 122 cm, 152 cm. 50/opak.

**Giętarka KS COMPACT**

1050000000

Do gięcia szyn KS i CKS 1/szt.

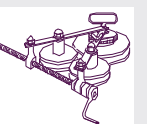
**KS Koło giętarki COMPACT**

1050100000

plus pasek wypełniający 1/szt.

**KS/CKS Giętarka VARIO**

1060200000

Przystawka do giętarki KS/CKS COMPACT 1/szt.
Zaprojektowana do tworzenia łuków ciągłych
o dowolnym promieniu. Wyłącznie do KS i CKS.
Zawiera pasek wypełniający KS.

**FOREST Cutter**

1061100000

piła do aluminium 1/szt.
230 Volt EU.

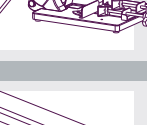
**Wymienna tarcza do cięcia
aluminiowych profili.**

1061200000

1/szt.

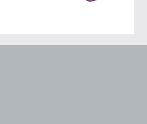
**KS pasek wypełniający**

1060100000

Długość paska 60 cm 1/szt.
Do giętarki KS VARIO manualnej / elektrycznej.

1060300000

Długość paska: 7 metrów 1/szt.

Dystrybutor:

FOREST
DRAPERY HARDWARE



Ściągnij broszurę Forest